

# 保証書・サービスについて

○商品名:ドラえもんカメラでひらめきパッド	本ページをコピーのうえ 販売店のレシート、または 運送会社の送り状など、 お買い上げ日の分かる ものを貼付してください。
○保証期間:お買い上げ日より1年間	
○購入年月日: 年 月 日	
○販売店 住所 店名	

品質保証期間は、お買い上げ日より1年間です。  
販売店のレシート・運送会社の送り状など、お買い上げ日の分かるものを保管しておいてください。

- 保証期間内には、パーツの欠品・不良加工などメーカーの責任によるものは無償修理・交換致しますが、お客様の責任によるものは実費による修理となります。  
(故障の内容によっては、修理でなく交換の対応になる場合がございます。)
- 下記においては、メーカーの無償修理・交換から除外されます。
  - 1) 間違った使い方や手入れ不良によるもの。
  - 2) 使用者の造作変更によるもの。
  - 3) 災害・事故などによるもの。
 尚、実費による修理に要する送料等は、お客様ご負担とさせていただきます。また、製造中止及び、部品在庫がなくなった場合、修理ができないことがあります。予めご了承ください。
- 万一故障が生じた場合は、取扱説明書の注意事項を確認のうえ、下記に記載されているバンダイお客様相談センターにご連絡ください。
- 修理時のユーザーデータの保証はできません。
- 液晶、タッチパネルの破損は保証対象外で有償修理になります。

## アンケートにご協力をお願いします。

この度は「ドラえもんカメラでひらめきパッド」をお買い上げ頂き、誠にありがとうございます。より良い商品をお客様にお届けするための参考とさせていただきますので、アンケートにお答えください。ご協力いただきました方の中から抽選で粗品(子ども商品券500円分)をプレゼントさせていただきます。なお、誠に勝手ながら当選者の発表は、発送をもってかえさせていただきます。

実施期間  
2019年11月9日(土)～2020年11月8日(日)

締切日  
2020年11月8日  
(日付が9日になると締め切ります)

右の2次元コード、もしくは  
以下URLからアクセスしてください。  
[http://www.dataresearch.jp/bandai\\_dora\\_camerapad/](http://www.dataresearch.jp/bandai_dora_camerapad/)



## Q&A

こんなときは	ここを確認
電源が入らない。画面が映らない。	リセットボタンを押してください。(P3参照)
液晶の表示がおかしい、チラつく。	全て新しい電池に取り換えてください。(P3参照)
タッチパネルの反応が悪い。	液晶画面をペンでタッチしながら電源ボタンを押し続けるとタッチパネル設定の画面になります。
音が小さくなった、または出なくなりました。	タッチパネルの調整をしてください。(P4参照) ※設定画面が開くまで、液晶画面をペンでタッチしながら電源ボタンを押し続けてください。

【電池交換の目安】連続して使用した場合:約3時間

※乾電池を使用する際は、アルカリ乾電池をお使いください。※「せいでい」から「バックライト」、「あかるさ1」に設定すると、電池の消費をおさえます。※充電電池を使用する際は、対応の充電電池「エネルギー」・「充電式エボルタ」以外を使用しないでください。※長期間使用しない場合は、電池を取り外して保管してください。※別売りのACアダプターでは充電できません。

※「エネルギー」・「エボルタ」はパナソニックの登録商標です。

＜電話受付先＞ バンダイお客様相談センター  
〒277-8511 柏市豊四季241-22  
ナビダイヤル **0570-041-101**  
●受付時間 10時～17時(祝日・夏季・冬季休業日を除く)  
PHS、IP電話等をご利用の方は04-7146-0371におかけください。

＜商品・修理品送付先＞  
バンダイ 栃木修理・配送センター  
〒321-0298 栃木県下都賀郡壬生町おちやのまち4-2-20  
●営業時間 10時～17時(土、日、祝日・夏季・冬季休業日を除く)  
電話番号はお客様相談センター共通

海外からのお問い合わせは受け付けておりません。  
Customer service inquiries are not accepted from outside Japan.



©藤子プロ・小学館・テレビ朝日・シンエイ・ADK



# ドラえもんカメラでひらめきパッド



※画像はイメージです。

## 注意 叩かないでください

画面はガラスでできているため割れる恐れがあります。タッチペンをご使用の際は、画面を強く叩いたり、力を入れてスライド操作をしないでください。※付属のタッチペン以外でのご使用はおやめください。

## 〈使用上の注意〉

※タッチパネルの特性上、ペン筆圧が弱いとうまく操作ができない場合がありますので、しっかりペン先を画面にあてて操作をしてください。また、位置がずれてしまう場合は「タッチパネル設定」を行ってください。

※別売りのバンダイACアダプター Bタイプをご使用頂きます。但し 充電はできません。

※指定のACアダプター以外のご使用は事故の原因になりますので絶対にしないでください。





注意 (ちゅうい)

取扱説明書(本書)を必ずお読みください。●ACアダプター(別売り)を使用する場合は、必ず専用のACアダプターをご使用ください。●取り扱い方法は、ACアダプター(別売り)の注意をご確認ください。●強い光の刺激などにより、一時的な筋肉のけいれんや意識の喪失などの症状を起こした場合や使用中にめまい・吐き気・疲労感などを感じた場合は、使用をすぐに中止し、医師の診断を受けてください。●長時間遊ばないように注意して、1時間ごとに10〜15分の休憩をとってください。●本商品には電子部品を使用しております。ペースメーカーをご使用の方は、本商品を身体に近づけないようご注意ください。《二次電池(充電式電池)・乾電池を誤使用すると発熱・破裂・発火・液漏れの恐れがあります。下記に注意してください》●充電式電池を使用する場合は、対応の充電電池以外を使用しないでください。充電の方法については充電器本体の説明を絶対守ってください。●+-(プラスマイナス)を正しくセットしてください。●遊んだ後は必ずスイッチを切り電池をはずしてください。電池を入れたままにしておく、液漏れの恐れがあり危険です。●ショートさせると大電流が流れ、危険です。絶対にさけてください。●製品本体や電池が水にぬれたらすぐに使用をやめてください。ショートの原因になります。●水や火の中に入れて、分解、ハンダ付けは絶対にしないでください。●火の近く、高温・多湿の場所での使用、充電、保管はしないでください。●廃棄するときは、自治体の廃棄処理の指示に従ってください。●古い電池と新しい電池、いろいろな種類の電池を混ぜて使わないでください。●万一、電池から漏れた液が目に入ったときはすぐに大量の水で洗い、医師に相談してください。皮膚や服に付いたときは水で洗ってください。●電池の交換は保護者の方が行ってください。●思わぬ事故の原因となりますので、疲れた状態(手や腕の疲労、目の乾燥など)での使用はしないでください。●画面にガラスを使用しております。乱暴な扱いはしないでください。●ガラスは、落したり強い衝撃により、割れたり欠けたりするのでお取扱いはご注意ください。万一、破損した場合はケガをする恐れがありますのでご使用をおやめください。●火気や高温になるところには近づけないでください。●袋を頭からかぶったり、顔を覆ったりしないでください。窒息する恐れがあります。

<使用上の注意>

●本商品は精密な電子部品で構成されています。落したり、水にぬらしたり、汚したり、分解したりしないでください。また、高温・低温になる所での使用、保管はさけてください。●梱包材は開封後、すぐに捨ててください。●可動部分・取付部分を無理な方向に強く引っ張ったり、曲げたりしないでください。●本商品を樹脂製のソファやシート、タイルなどの上に置かないでください。長時間接触していると色が移る場合があります。●本商品の音程は正確な音程とは多少異なります。●発音の一部にイントネーションが違っていたり、商品の特性上聞き取りにくいものがあります。●誤作動が発生した場合は、本体裏側のリセットボタンを先の細い棒などで押してください。●付属のタッチペン以外のものでも画面操作をしないでください。傷や破損の恐れがあります。●画面は強くタッチするなど乱暴に扱わないでください。破損の恐れがあります。●製品の機能上、電池容量の低下した電池を使用したり、使用中に電池容量が低下してくると、画面が乱れたり、映らなったり、反応しないなど正常に機能しない場合があります。その場合は全て新しい電池に交換してください。



ひにちかづけない みずにくらさない



●かならずお読みください P1
●もくじ P2
●セツ内容と各部の名称 P3
●お使いになる前に P3
●電源のON/OFFについて P4
●タッチパネル設定について P4

●名前入力について P4
●初期化について P4
●たのしくあそぶために P4
●操作方法について P5
●アプリの選び方 P6

●各アプリのあそび方 P7~25
●せつてい P26
●けっかがめんについて P26
●保証書・サービスについて P27
●Q&A P27

こくろアプリ

かいてみよう(ひらがな) P7
かいてみよう(カタカナ) P7
かんじをしらべよう P7
かんじあなうめ P7
ことばをつくろう(ひらがな) P7
ことばをつくろう(カタカナ) P8

えいごアプリ

アルファベットひょう P8
かいてみよう(アルファベット) P8
ことばをつくろう(アルファベット) P8

さんすうアプリ

たしざんをしよう★ P9
たしざんをしよう★★ P9
たしざんをしよう★★★ P9
ひきざんをしよう★ P10
ひきざんをしよう★★ P10
ひきざんをしよう★★★ P10
いくつあるかな?★ P10
いくつあるかな?★★ P10
九九(く)をおぼえよう P10
九九(く)のけいさん P11
ばしよをさがそう P11
20たまそろばん P11

せいかつアプリ

いきものかんさつずかん P11
いきものアイ P12
いろゲット P12
レントゲンふうカメラ P12
とけいのよみかた★ P12
とけいのよみかた★★ P12
とけいのけいさん P13
とけいであそぼう P13
ほしをつなごう P13
これでなんえん? P13

おかねをびったりはらおう P14
おやつのおつかい P14
しらべてみよう P14

ちず・れきしアプリ

リズムでにほんちず P15
きょうりゅうだいはくつ P15

おんがく・すごろくアプリ

ピアノであそぼう P15
カラオケでうたおう P15
リズムにあわせて P16
おえかきしよう P16
かいてうごかそう P16
ころがスイッチ P17
りょうごカメラ P17
しゃしんパスル P17
へんしゅうスタンプ P17

ゲームアプリ

ドラえもんスナップ P18
ストラックアウト P18
いえにかえろう P18
ジャイアンリサイタル P18
しんけいすいじゃく P19
かがみのせかいてまぢがいがし P19

ひみつどうぐミュージアム

ひみつどうぐミュージアム P19

プログラミングがくしゅう

選択画面 P20
【ひみつどうぐこうじょう】
画面説明 P20
コマンド入力方法 P20

【ドラえもんをうごかそう】
画面説明 P21
コマンド入力方法 P21
あきちステージ★ P22
ミイちゃんステージ★★ P22
のびたくんステージ★★★ P22
練習してみよう P23
ひみつどうぐこうじょうの解答 P23
ドラえもんをうごかそうの解答 P24

アルバム

カメラ P25
いきものかんさつずかん P25
りょうごカメラ P25
へんしゅうスタンプ P25

カメラ (撮影)

撮影の仕方 P25

せつてい

バックライト P26
タッチせつてい P26
なまえへんごう P26
プレイじかん P26
初期化 P26



# セット内容と各部の名称

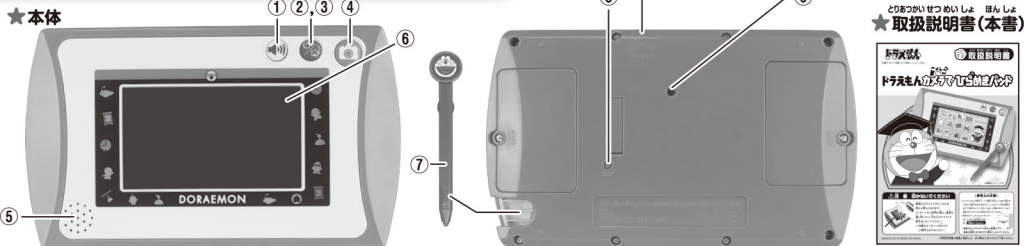

- ★ **本体**
- ① **ボリュームボタン**  
押すことで音声が中→小→消→大の順に繰り返し切り替わります。初期設定時は中に設定されています。
- ② **ホームボタン**  
ゲームを中断してホームメニュー画面に戻るときに使用します。  
※途中までのゲームは記録しません。同じゲームを再開しても最初からになります。
- ③ **ON/OFFボタン**  
電源を入れたり、本体のあそびを終了するときに使います。(OFFは、約1秒押し続けてください。)
- ④ **シャッターボタン (タッチパネル (液晶) 内にも表示)**  
写真を撮るときに使います。  
タッチパネル (液晶) 内はタッチペンでタッチしてください。
- ⑤ **スピーカー**  
音声やBGMが流れます。
- ⑥ **タッチパネル (液晶)**  
タッチやスライドで入力してあそびます。
- ⑦ **タッチペン**  
ペンを使うあそびのときなど、タッチパネルにタッチするときに使います。
- ⑧ **リセットボタン**  
電池交換時やリセット時に使用します。
- ⑨ **カメラレンズ**  
撮りたいものや方向へ向けます。

# お使いになる前に

## ★電池交換は、必ず保護者の方が行ってください。

電池残量が減少すると、右の電池交換画面が表示され、すべての操作ができなくなります。

## ★電池のいれ方

- ① 本体を裏返し、図1のようにプラスドライバーでネジを2箇所外して、電池ボタンを開け、単3アルカリ乾電池4本 (別売り) を図2のように入れて電池ボタンを閉じます。  
※電池の向きに注意してください。
- ② 図3のように、本体裏側にあるリセットボタンを細い棒などで押ししてください。

※乾電池を使用する際は、アルカリ乾電池をお使いください。  
※充電電池を使用する際は、対応の充電電池「エネルギー」・「充電式エネルギ」以外を使用しないでください。  
※「エネルギー」・「エネルギ」・「パナソニックの登録商標」です。

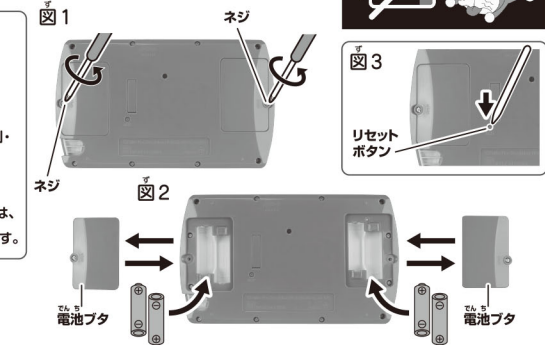

## ★バンダイACアダプター Bタイプ (別売り) について

バンダイACアダプター Bタイプ (別売り) を使用する場合は、図のように接続してください。また、必ず「バンダイACアダプター Bタイプ」をご使用ください。

- ※お取り扱い方法は、バンダイACアダプター Bタイプ (別売り) の注意をご確認ください。
- ※時期によって生産が終了している場合がございます。

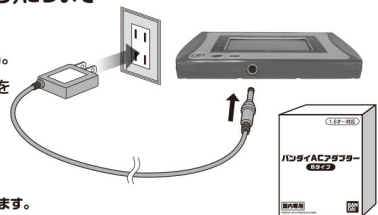

※バンダイACアダプター Bタイプ (別売り) では充電できません。  
※バンダイACアダプター Aタイプは使用しないでください。  
※バンダイACアダプターを使用する際は、必ず本体の電池を全て抜いてご使用ください。  
※電池を入れたまま使用中に、ACアダプターを繋げると、電源が切れる場合がありますのでご注意ください。

# 電源のON/OFFについて

- **電源を入れる**  
ON/OFFボタンを押すと、電源が入ります。
- **電源を消す**  
本体のON/OFFボタンを約1秒押し続けると、電源が切れます。
- **オートパワーオフ**  
電源が入った状態で、何もせずに約3分経過すると自動的に電源が切れます。またあそぶときはON/OFFボタンを押して電源を入れ直してください。
- **プレイ時間設定**  
「プレイじかん」(P26参照) で設定した時間を経過すると自動的に電源が切れます。

# タッチパネル設定について

## ★タッチせいでから、タッチパネルの設定を行います。

- タッチパネル設定を行うには付属のタッチペンを使用してください。
- ① 画面上に「ペンをつかて がめんを タッチしてね」の説明が表示されます。画面をタッチすると②、③の順に「+」が2回表示されます。「+」の中心部分を正確にタッチしてください。
  - ② 次に画面上に「ペンをつかて どちらを タッチしてね」の説明が表示されます。画面をタッチすると④→⑤の順にどちらかが表示されます。どちらかの中心部分を正確にタッチしてください。
  - ③ 正しくタッチして「タッチせいでい せいこう!」の説明が表示されればタッチパネルの設定は成功です。
  - ④ 「タッチせいでい しっぱい もういちど やりなおしてね」の説明が表示された場合は、①からやりなおしてください。

最初の電源ON時のみ、タッチせいでが自動で開きます。設定をやり直したいときは、アプリの選び方 (P6) を参照し (ホームメニュー) 画面でせいでを選んでください。

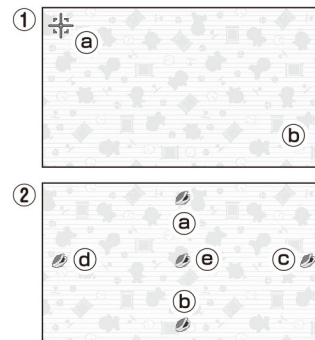

# 名前入力について

- ① 画面上に「なまえをいれてね」の説明が表示されます。画面をタッチすると名前入力画面になりますので名前を入力して「けいてい」をタッチしてください。
- ② 次に性別設定画面に進みますので、「おとこのこ」「おんなのこ」をタッチしてから「けいてい」をタッチしてください。
- ③ 次にペンを持つ手が「ひだりて」「みぎて」をタッチしてから「けいてい」をタッチしてください。
- ④ 「(名前) <ん/>ちゃん いっしょに べんきょうしよう!」の表示と音声が出て、名前入力終了します。

なまえを呼ぶときは、小さい文字(っ)は発音されません。また、一(長音)の記号はありませんので、「あ」「い」「う」「え」「お」で代用してください。(例)「タケコプター」→「たけこぶたあ」

※名前の変更は「せいでい」画面から「なまえへんこう」を選んでください。(P26参照)



# 初期化について

本体を購入時の状態に戻したい場合 (初期化) は、「せいでい」画面から「初期化」を選んでください。(P26参照)

※それまでのあそびの記録 (メダル、ひみつ道具等)、アルバム (カメラで撮影した画像、いきものかんさつつかん、りょうこカメラ、へんしゅうスタンプ) が初期状態に戻りますのでご注意ください。

※アルバムが初期化されると全ての写真が消えます。

# たのしくあそぶために

- あそぶときは画面に目を近づけすぎないでね!
- 画面を強く押ししたり、画面をたたいたり、高いところから落としたり、らんぼうにあつかったらだめだよ!
- 長い時間あそぶときは、必ず休憩をとってね!
- あそばないときは必ず電源を切ってね!



# 操作方法について

★以下の操作方法によってメニュー内のアプリを進めます。

※画面をたたいたり、強く押しすぎたり手や付属のタッチペン以外のものを使わないでください。



**タッチ** 液晶画面をタッチペンで軽くふれる操作のことを「タッチ」といいます。

メニューの決定や入力に使用します。ふれる力が弱かったり、強くふれすぎると反応しなかったり、スライドになってしまうことがあります。うまくいかないときは、付属のタッチペンで軽くふれてみたり、ふれて離す時間をゆっくりに変えてみたり、タッチする場所を変えてみてください。



**スライド** 液晶画面をタッチペンですべらせる操作のことを「スライド」といいます。

液晶画面をタッチペンでふれたまま、離さずにその場から動かしてみましょう。ページを切り替えたり、ミニゲームで使います。スライドには方向があり、右から左にすべらせる左スライド、左から右にすべらせる右スライド、上から下にすべらせる下スライド、下から上にすべらせる上スライドがあります。力の加減がうまくいかないと、タッチ操作になってしまうことがあります。うまくいかない時は、タッチペンでふれる力や、動かす速度を変えてみてください。また、「タッチパネルせってい」(P4)を再度行ってください。

<左スライド>

<右スライド>

<下スライド>

<上スライド>



(右のページを見るとき)

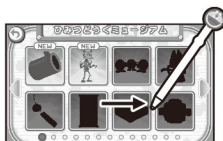

(左のページを見るとき)

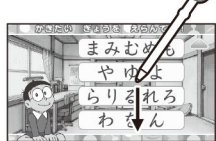

(上のページを見るとき)



(下のページを見るとき)

## ★タッチペンについて

タッチペンは本体裏側の左下に収納されていますので、引き出してご使用ください。収納する際には、逆方向にカチッと音がするまで差し入れてください。



# アプリの選び方

★アプリアイコンをタッチして選びます。

- ①ホームボタンを押すと(ホームメニュー)画面が表示されます。
- ②ホームメニューのアイコンをタッチすると(アプリメニュー)画面に移ります。
- ③(アプリメニュー)画面では◀▶アイコンがある場合は、アイコンをタッチするか、左右にスライドしてページを切り替え、あそびたいアプリメニューアイコンを選択してください。アプリメニューアイコンをタッチするとアプリが始まります。
- ④(アプリメニュー)画面から(ホームメニュー)画面に戻るには、ホームボタンを押すか、画面左上の「もどるボタン」をタッチしてください。

※「ひみつどうくミュージアム」には、(アプリメニュー)画面はありません。

## ホームメニューアイコン一覧

	プログラミングがくしゅう		おながく・すこう
	こくご		ゲーム
	さんすう		ひみつどうくミュージアム
	えいご		せってい
	せいかつ		アルバム
	ちず・れきし		カメラ



ホームボタン



(ホームメニュー)画面

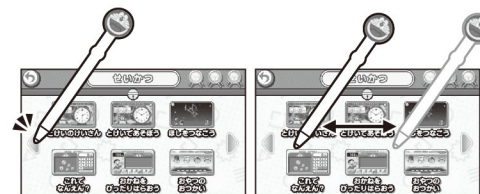

(ホームメニュー)画面から(アプリメニュー)画面へは、ホームボタンを押すか、画面左上の「もどるボタン」をタッチするか、画面を左右にスライドしてページを切り替えます。

※あそんでいるアプリで画面やボタンをタッチせず約1分たつと、(アプリメニュー)画面に戻ります。

「プログラミングがくしゅう」の場合は、一つ前の画面に戻ります。

その後、同時に約1分画面やボタンをタッチしないと、液晶のライトが暗くなり、約2分後にオートパワーオフになります。

オートパワーオフ直前に遊んでいたゲームのデータは消えます。

★ほかのアプリに移るときは…

- ①ゲーム中にホームボタンを押すと、(ホームメニュー)画面に移ります。
- ②また、ゲーム中に表示される「もどるボタン」をタッチすると一つ前の画面に戻ります。

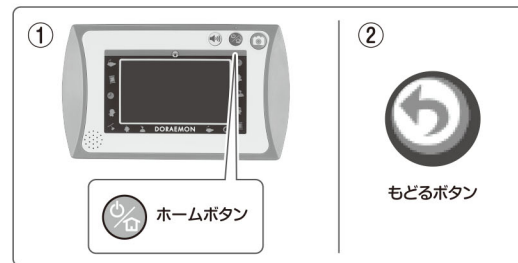

## ★メダルについて

アプリを遊んだり、クリアしたりするとメダルがもらえるものもあるよ!メダルを集めて「ひみつどうく」をゲットしよう。詳しくはP19を見てね。





# こくごアプリ

## かいてみよう(ひらがな) / かいてみよう(カタカナ)

★文字をなぞって、書き順をおぼえよう!!

1  かきたい行を選んでタッチしてね!  
▲▼アイコンをタッチするか、上下にスライドすると行が切り替わるよ!

2  画面の矢印の順にタッチペンで文字をなぞってね!

3  うまいかなかったら「やりなおし」ボタンをタッチして、書きなおせるよ!  
書けたら、「かんせい」をタッチしよう!

4  ※ペンを持つ手を「ひだりて」に設定した場合は、画面が図のようになるよ!

※選んだ行の文字を全部書き終わったら、メダルがもらえるよ!

## かんじをしらべよう

★どんな漢字があるか見てみよう!!

1  しらべたい漢字を選んでタッチしてね!  
▲▼アイコンをタッチするか、左右にスライドすると選択肢が切り替わるよ!

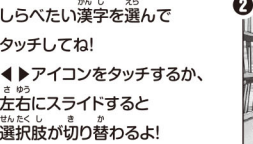
2  赤い矢印が漢字の書き順だよ!  
ひらがなは「訓読み」でカタカナは「音読み」だよ!  
「もどるボタン」をタッチすると前の画面に戻るよ!

3  ※漢字をなぞることはできません。

※漢字を5個以上見ると、メダルがもらえるよ!

## かんじあなつめ

★漢字の言葉を勉強しよう!! ※間違えられるのは、1問1回までだよ。 ※問題は全部で3問出題されるよ。

1  漢字の言葉になるように、下の3つの中から漢字を選んでね!

2  まちがった漢字をタッチすると、その文字はもとに戻ってしまうよ!

3  うまいかなかったら「やりなおし」ボタンをタッチして、書きなおせるよ!  
書けたら、「かんせい」をタッチしよう!

4  ※ペンを持つ手を「ひだりて」に設定した場合は、画面が図のようになるよ!

※2問以上正解するとメダルがもらえるよ!

## ことばをつくらう(ひらがな)

★文字をならべて、言葉をつくらう!! ※間違えられるのは、1問2回までだよ。 ※問題は全部で3問出題されるよ。

1  イラストに合った言葉を見つけて、文字をタッチしてね!  
四角いわくの数が、その言葉の文字数だよ!

2  まちがった文字をタッチすると、その文字はもとに戻ってしまうよ!

3  うまいかなかったら「やりなおし」ボタンをタッチして、書きなおせるよ!  
書けたら、「かんせい」をタッチしよう!

4  ※ペンを持つ手を「ひだりて」に設定した場合は、画面が図のようになるよ!

※2問以上正解するとメダルがもらえるよ!

## ことばをつくらう(カタカナ)

★文字をならべて、言葉をつくらう!! ※間違えられるのは、1問2回までだよ。 ※問題は全部で3問出題されるよ。

1  イラストに合った言葉を見つけて、文字を順番にタッチしてね!  
四角いわくの数が、その言葉の文字数だよ!

2  まちがった文字をタッチすると、その文字はもとに戻ってしまうよ!

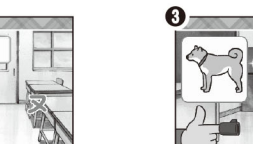
3  うまいかなかったら「やりなおし」ボタンをタッチして、書きなおせるよ!  
書けたら、「かんせい」をタッチしよう!

4  ※ペンを持つ手を「ひだりて」に設定した場合は、画面が図のようになるよ!

※2問以上正解するとメダルがもらえるよ!

# えいごアプリ

## アルファベットひょう

★アルファベットを選んで発音をおぼえよう!!

1  アルファベットを選んでタッチしてね!  
▲▼アイコンをタッチするか、上下にスライドすると選択肢が切り替わるよ!

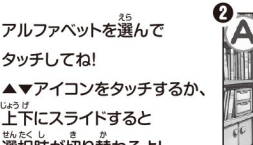
2  まちがったアルファベットが使われている英単語の発音が聞けるよ!  
もう一度、聞きたいときはイラストをタッチしてね!  
画面左上のアルファベットをタッチするとアルファベットの発音が聞けるよ!

※アルファベットを5個以上見ると、メダルがもらえるよ!

## かいてみよう(アルファベット)

★文字をなぞって、アルファベットの書き順をおぼえよう!!

1  書きたい行を選んでタッチしてね!

2  画面の矢印の順にタッチペンで文字をなぞってね!

3  うまいかなかったら「やりなおし」ボタンをタッチして、書きなおせるよ!  
書けたら、「かんせい」をタッチしよう!

4  ※ペンを持つ手を「ひだりて」に設定した場合は、画面が図のようになるよ!

※選んだ行の文字を全部書き終わったら、メダルがもらえるよ!

## ことばをつくらう(アルファベット)

★文字をならべて、言葉をつくらう!! ※間違えられるのは、1問2回までだよ。 ※問題は全部で3問出題されるよ。

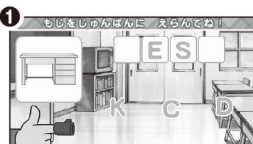
1  イラストをヒントに、文字をタッチして英単語をつくらう!文字の入っていない四角いわくに入る文字を当ててね!

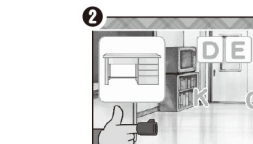
2  まちがった文字をタッチすると、その文字はもとに戻ってしまうよ!

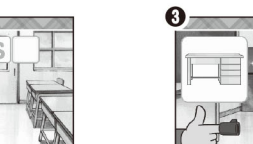
3  うまいかなかったら「やりなおし」ボタンをタッチして、書きなおせるよ!  
書けたら、「かんせい」をタッチしよう!

4  ※ペンを持つ手を「ひだりて」に設定した場合は、画面が図のようになるよ!

※2問以上正解するとメダルがもらえるよ!



# さんすうアプリ

## たしざんをしよう ☆

※3問以上正解するとメダルがもらえるよ!

★どらやきで足し算を勉強しよう!! ※間違えられるのは、1問1回までだよ。 ※問題は全部で5問出題されるよ。

1 問題の答えを選んでタッチしてね!  
どらやきがヒントだよ!

2 問題が終わると  
次の問題が始まるよ!

## たしざんをしよう ☆☆

※3問以上正解するとメダルがもらえるよ!

★むずかしい足し算を勉強してみよう!! ※間違えられるのは、1問1回までだよ。 ※問題は全部で5問出題されるよ。

1 問題の答えを選んでタッチしてね!  
ヒントをタッチするとさくらんぼの  
数字が出てくるよ!

2 問題が終わると次の問題が始まるよ!

※10の画像がヒントになる問題もあるよ!  
この問題にはヒントボタンがないよ!

## たしざんをしよう ☆☆☆

※3問以上正解するとメダルがもらえるよ!

★ヒントなし、間違えないで足し算ができるか挑戦してみよう!! ※問題は全部で5問出題されるよ。

1 問題の答えを選んでタッチしてね!  
※この問題にはヒントボタンがないよ!  
※「このなかにはないよ」をタッチすると  
他の答えが選べるよ!  
※「このなかにはないよ」は何回でも押せるよ!

2 問題が終わると  
次の問題が始まるよ!

## ひきざんをしよう ☆

※3問以上正解するとメダルがもらえるよ!

★どらやきで引き算を勉強しよう!! ※間違えられるのは、1問1回までだよ。 ※問題は全部で5問出題されるよ。

1 問題の答えを選んでタッチしてね!  
どらやきがヒントだよ!

2 問題が終わると  
次の問題が始まるよ!

## ひきざんをしよう ☆☆

※3問以上正解するとメダルがもらえるよ!

★むずかしい引き算を勉強してみよう!! ※間違えられるのは、1問1回までだよ。 ※問題は全部で5問出題されるよ。

1 問題の答えを選んでタッチしてね!  
ヒントをタッチするとさくらんぼの  
数字が出てくるよ!

2 問題が終わると次の問題が始まるよ!

※10の画像がヒントになる問題もあるよ!  
この問題にはヒントボタンがないよ!

## ひきざんをしよう ☆☆☆

※3問以上正解するとメダルがもらえるよ!

★ヒントなし、間違えないで引き算ができるか挑戦してみよう!! ※問題は全部で5問出題されるよ。

1 問題の答えを選んでタッチしてね!  
※この問題にはヒントボタンがないよ!  
※「このなかにはないよ」をタッチすると  
他の答えが選べるよ!  
※「このなかにはないよ」は何回でも押せるよ!

2 問題が終わると  
次の問題が始まるよ!

## いくつあるかな? ☆ / いくつあるかな? ☆☆

※3問以上正解するとメダルがもらえるよ!

★同じ色と形をかぞえよう!! ※間違えられるのは、1問1回までだよ。 ※問題は全部で5問出題されるよ。

1 イラストの中から同じものを  
みつめて、その数を上の数字から  
選んでタッチしてね!

2 問題が終わると  
次の問題が始まるよ!

## 九九(くく)をおぼえよう

※九九の段を一つ聞くと、メダルがもらえるよ!

★九九を声に出して言ってみよう!!

1 九九の段、または「うたってみよう」を  
選んでタッチしてね!

2 「こたえあり」か「こたえなし」のボタンが  
画面に表示されているあいだに選んでね。

3 ドラえもんが九九のうたを歌ってくれるよ!  
一緒に歌ってみよう!

※「こたえあり」、「こたえなし」は画面の九九の式の答えの  
表示を選択する機能で、ドラえもんの歌はどちらを選  
んでも同じ「こたえあり」になります。

※「うたってみよう」を選んだ場合は、  
メロディのみでドラえもんは  
歌いません。



## 九九(くく)のけいさん

※3問以上正解するとメダルがもらえるよ!

### ★九九のけいさんをしてみよう!!

※間違えられるのは、1問1回までだよ。※問題は全部で5問出題されるよ。

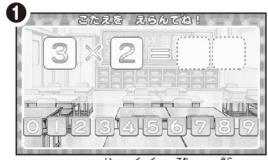

1 ドラえもんが言う九九の答えを選んでタッチしてね!



2 答えが2桁の場合は、数字を2回タッチしてね! 間違えたときは、「やりなおし」をタッチしてね!

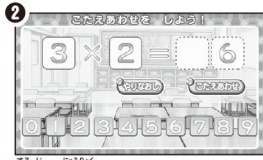

3 数字を入力したら「こたえあわせ」をタッチしよう! 問題が終わると次の問題が始まるよ!

## ばしよをさがそう

※2問以上正解するとメダルがもらえるよ!

### ★うえ、した、ひだり、みぎをおぼえよう!!

※間違えられるのは、1問1回までだよ。※問題は全部で5問出題されるよ。

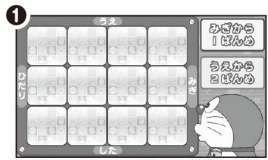

1 12枚のプレートの中から問題の場所を見つけてよ!



2 場所がわかったら、そのプレートをタッチしてね!



3 3問正解するとクリアだよ!

## 20たまそろばん

※2問以上正解するとメダルがもらえるよ!

### ★そろばんを勉強しよう!!

※問題は全部で3問出題されるよ。

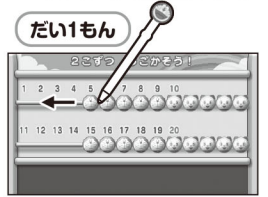

1 たまを3つ動かすよ!

2 動かすそろばんのたまにタッチして右から左へスライドさせよう! 2~5こずつ動かせるよ! 1~10(上段)が終わったら11~20(下段)も動かしてね! 問題が終わると次の問題が始まるよ!

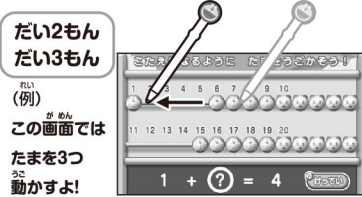

2 1~10の数を答えるときは、上段のたまを使って答えましょう。

3 下の式の答えの数になるように、?の数のそろばんのたまを動かそう! 動かしたら「けいてい」をタッチしよう! 問題が終わると次の問題が始まるよ!

## せいかつアプリ

### いきものかんさつずかん

※6画面のどれかの説明まで見ると、メダルがもらえるよ!

### ★「ろくめんカメラ」を使って、いきものを撮ってみよう!!

※背景は距離や撮影物によってはぼやける事があります。カメラについてはP25の「カメラ(撮影)」をご参照ください。



1 いきものがフレームに入ったら、撮影しよう!



2 うまくいけなかつたら「やりなおし」をタッチしてね!撮れたら、「けいてい」をタッチしよう!

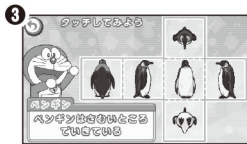

3 6画面で生き物の説明が見られるよ! 好きな面をタッチしてね!



4 それぞれの角度から見ると、どう見えるかな?

※00の6画面、説明画面からは、画面上の「もどるボタン」で戻ってください。ホームボタンを押すとホームメニューへ画面に戻るため、メダルがもらえません。

## いきものアイ

※1回いきものアイを見ると、メダルがもらえるよ!

### ★いろんな生き物になってみよう!!

※「もどるボタン」で戻ってください。ホームボタンでホームメニューに戻るとメダルがもらえません。



1 好きな場所や物を撮影しよう!



2 「トンボ」「ねこ」「さかな」の中から、好きな生き物をタッチしよう!



3 その生き物の目で見たときの写真になるよ! どんな見え方になるかな?

## いろゲット

※正解するとメダルがもらえるよ!

### ★いろんな色を作ってみよう!!

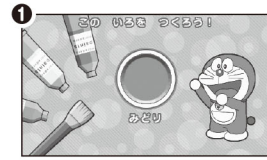

1 色認識の注意

2 答えの色になるように、カメラを使って欲しい色をゲットしよう!



3 十字マークを色にあわせると下のOがカメラで認識した色になるので、欲しい色に合わせてシャッターを押してね!

※明るいところで、はっきりした色合いのものを中央の十字マークを覆うくらい大きく撮影してください。※環境によって、目に見える色と違った色を認識する可能性があります。

## レントゲンふうカメラ

※1回選んだら、メダルがもらえるよ!

### ★身体のいろんな場所を見てみよう!!

※あし、いがいの身体の場所を撮影するときは、おうちの人やお友達と遊んでね!

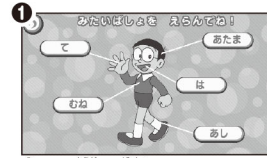

1 見たい身体の場所をタッチしよう!



2 身体の同じ場所を撮影してね!



3 「どうしめがね」をスライドさせて、中がどうなっているのか見てみよう!

## どけいのよみかた ☆ / どけいのよみかた ☆☆

※2問以上正解するとメダルがもらえるよ!

### ★時計の読み方わかるかな?

※間違えられるのは、1問1回までだよ。※問題は全部で3問出題されるよ。

#### 1 「どけいのはりをうごかしてね!」のもんだい



※時計の針を動かすときは、長い方の針をタッチしてね!

#### 2 「▲▼ですうじをあわせてね!」のもんだい



時計の針を見て、その時間に数字を合わせてね! ▲▼アイコンをタッチすると数字が変わるよ! アイコンをタッチしたままにすると数字が早く変わるよ! できたら、「けいてい」をタッチしよう!

※☆☆は5分単位(20分、45分等)、☆☆☆は1分単位(13分、54分等)の答えで、少しだけむずかしくなっているよ!



## とけいのけいさん

★時計の計算わかるかな？

※間違えられるのは、1問1回までだよ。※問題は全部で3問出題されるよ。



1 出題された時間に、時計の針が数字を合わせてね!



2 始めの時間の時計の針は、薄く表示されるよ! 「やりなおし」をタッチするとともに戻るよ! できたら、「けいてい」をタッチしよう!

## とけいであそぼう

★時計で遊んでみよう!!



好きな時間に、時計の針が数字を合わせてね! ドラえもんがその時間を教えてくれるよ!

## ほしをつなごう

★星座を調べてみよう!!



星座を選んでタッチしてね! ▲▼アイコンをタッチするか、上下にスライドすると星座が切り替わるよ!

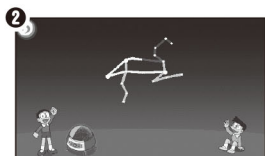

星の点が点へ、線をなぞって星座をかんせいさせよう!

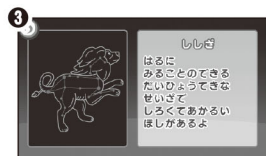

星座がかんせいすると、その星座の説明をしてくれるよ!

## これでなんえん?

★お金を数えてみよう!!

※間違えられるのは、1問2回までだよ。※問題は全部で3問出題されるよ。

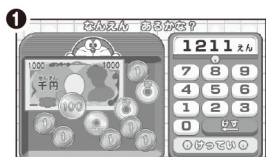

1 お金は全部で何円になるかな? 計算機に数字を入力したら「けいてい」をタッチしよう! 間違えたときは「けす」をタッチしてね!

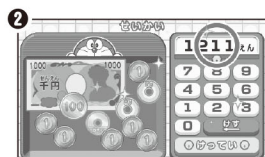

2 問題が終わると次の問題が始まるよ!

## おかねをぴったりはらおう

★お金を払おう!!

※間違えられるのは、1問2回までだよ。※問題は全部で3問出題されるよ。



1 出題された答えと金額が同じになるように、お金のイラストをタッチペンでスライドさせよう!



2 間違えたときは「やりなおし」をタッチするとともに戻るよ! できたら「けいてい」をタッチしよう! お金のイラストに付いている数字は、移動できる枚数だよ!

## おやつのおつかい

★おつかいをしてみよう!!



1 合計金額が、指定された値段以内になるように、おやつをタッチしよう! もう一度タッチするとともに戻るよ! おやつは6個まで入れられるよ!



2 「おかいけい」をタッチすると、ドラえもんが合計金額を教えてください! しょうずに買ったかな?

## しらべてみよう

★いろいろなひみつ道具で調べてみよう!!

※ひみつ道具を1回以上使うと、メダルがもらえるよ!

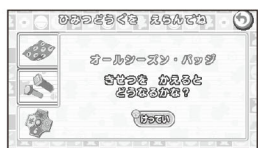
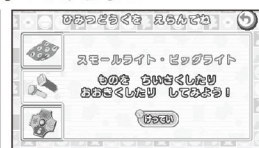
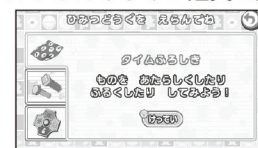

ひみつ道具を選んで「けいてい」をタッチしてね!

※調べ終わったら、画面右上の「もどるボタン」を押すとホームメニュー画面に戻るため、メダルがもらえません。

## タイムふるしき

★時間経過による変化を見てみよう!!



1 調べてみたいイラストをタッチしてね!

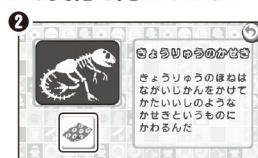

2 「タイムふるしき」のアイコンをタッチしてみよう! どうなるかな? もう一度、アイコンをタッチするとともに戻るよ!

## スモールライト/ビッグライト

★いろいろなものを大きくしたり、小さくして見てみよう!!

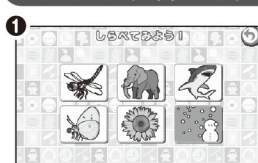

1 調べてみたいイラストをタッチしてね!

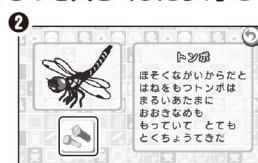

2 「スモールライト/ビッグライト」のアイコンをタッチしてみよう! どうなるかな? もう一度、アイコンをタッチするとともに戻るよ!

## オールシーズン・バッジ

★季節の変化による違いを見てみよう!!



1 調べてみたいイラストをタッチしてね!



2 「オールシーズン・バッジ」のアイコンをタッチしてみよう! どうなるかな? もう一度、アイコンをタッチするとともに戻るよ!

※登場する画像はイメージです。実際とは異なる場合があります。



# ちず・れきしアプリ

## リズムでほんちず

★リズムにのって日本地図を覚えよう!!

※2問以上正解するとメダルがもらえるよ!

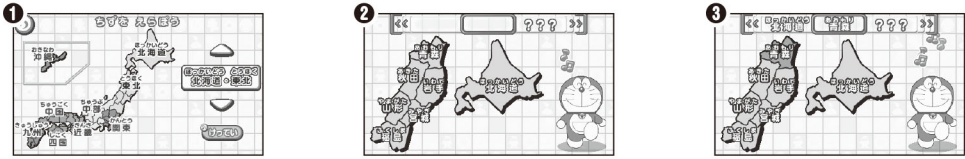

1 覚えたい地域を選んで「けってい」をタッチしてね!  
▲▼アイコンをタッチすると選択肢が切り替わるよ!

2 ドラえもんがリズムにのって都道府県の名前を言ってくれるよ!  
どの順番で都道府県を言ったか覚えよう!

3 音楽のリズムに合わせて順番に都道府県をタッチしよう!  
問題が終わると次の問題が始まるよ!

## きょうりゅうだいはいくつ

★化石を発掘しよう!!

※1体発掘して説明画面を見ると、メダルがもらえるよ!



※土ブロックは色が濃いほど、タッチ回数が増えます。

1回タッチ 3回タッチ 5回タッチ

化石の周りの土ブロックをタッチして、恐竜を発掘しよう!  
土ブロックは、色が濃いほど、タッチ回数が増えるよ!



「タイムふるしきで、化石を蘇らせよう!  
どんな恐竜かな?」

えものをつかまえてたへるために、キザキザのついた歯あついはもっている

# おんがく・すころアプリ

## ピアノであそぼう

★ピアノを弾いてみよう!!

※1曲全部演奏すると、メダルがもらえるよ!  
※フリーモードは鍵盤を1回触って、10秒以上遊ぶと、メダルがもらえるよ!

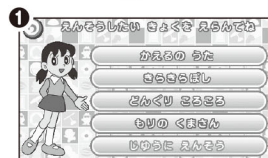

演奏したい曲を選んでタッチしてね!  
「じゆうに えんそう」では、自由にピアノを弾くことができるよ!



曲に合わせて、赤く色がかった鍵盤をタッチしよう!  
ピアノとバイオリンのアイコンをタッチすると鍵盤の音が変わるよ!

## カラオケでうたおう

★さあ、歌ってみよう!! ※画面に歌詞は表示されません。

※1曲最後まで流れると、メダルがもらえるよ!



歌いたい曲を選んでタッチしてね!



音楽に合わせて歌ってね!  
画面をタッチすると、キャラクターが動いたり、星が流れたりするよ!

## リズムにあわせて

※1曲最後まで演奏すると、メダルがもらえるよ!

★リズムに合わせて打楽器を鳴らそう!!

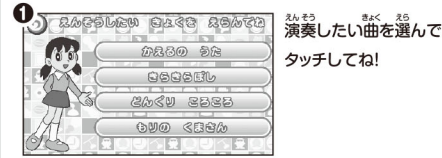

## おえかきしよう

※絵を完成させると、メダルがもらえるよ!  
※絵は保存できません。

★絵を描いてみよう!!

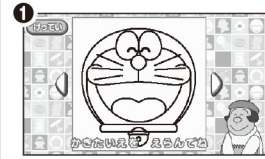

描きたい絵を選んでね!  
アイコンをタッチするか、左右にスライドすると絵が切り替わるよ!  
真っ白なキャンバスは自由に絵が描けるよ!  
決まったら「けってい」をタッチしてね!  
※パッケージのキャラクターの絵を参考にしよう!

2 下の図を参考に、それぞれのツールを使って絵を描いてみてね!

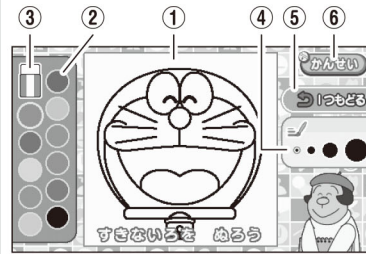

1 キャンバス……ここにタッチペンで絵を描いたり、色をぬったりするよ!  
2 カラーパレット……使いたい色をここから選んで、「キャンバス」に絵を描いてね!  
3 消しゴム……アイコンをタッチすると「消しゴム」になるよ!もう一度、描きたい場合は、「カラーパレット」をタッチしてね!  
4 太さの調節……「ペン」と「消しゴム」の太さを4段階で調節できるよ!  
5 1つもどる……1つ前の操作に戻ることができるよ!  
6 かんせい……絵ができあがったら「かんせい」をタッチしてね!

## かいてうごかそう

※絵を完成させて動かすと、メダルがもらえるよ!  
※絵は保存できません。

★「ほんものクレヨン」を使って絵を描いてみよう!!

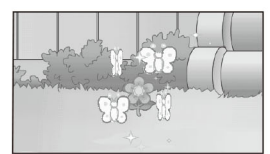
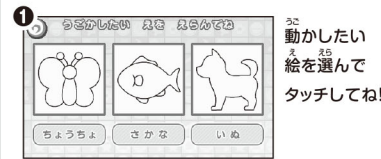

2 下の図を参考に、それぞれのツールを使って絵を描いてみてね!

画面の中央をタッチすると、別のイラストが出てきて、描いた絵の動きが変わるよ!

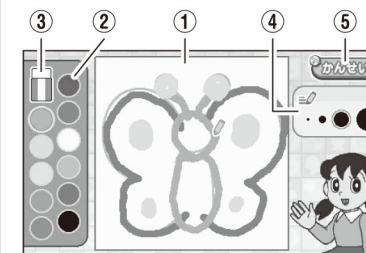

1 キャンバス……ここにタッチペンで絵を描いたり、色をぬったりするよ!  
2 カラーパレット……使いたい色をここから選んで、「キャンバス」に絵を描いてね!  
3 消しゴム……アイコンをタッチすると「消しゴム」になるよ!  
もう一度、描きたい場合は、「カラーパレット」をタッチしてね!  
4 太さの調節……「ペン」と「消しゴム」の太さを4段階で調節できるよ!  
5 かんせい……絵ができあがったら「かんせい」をタッチしてね!



## ころがスイッチ



※2問以上正解するとメダルがもらえるよ!

### ★レールパーツを繋げてボールを転がそう!!

※間違えられるのは、1問2回までだよ。※問題は全部で3問出題されるよ。

1 レールパーツ  
レールパーツをコースの空いているところにスライドさせて、レールを繋げよう!

2 かんせい!  
問題が終わると次の問題が始まるよ!

## りょこうカメラ

### ★「インスタントりょこうカメラ」でいろんな写真を撮ろう!!

1 好きなフレームを選んで、「けっぺい」をタッチしてね!  
◀▶アイコンをタッチするとフレームが切り替わるよ!  
※スライドでは画面は切り替わりません。

2 フレームに合わせて、好きな物や場所を撮影してね!  
撮った写真は【りょこうカメラアルバム】に保存されるよ!

## しゃしんパズル



※パズルを完成させるとメダルがもらえるよ!

### ★撮った写真でパズルをしよう!! ※撮影した(選んだ)写真がパズルになると、写真が少し小さくなります。

1 「いま さつえいする」ボタンをタッチして、写真を撮ろう!  
または、【カメラアルバム】から好きな写真を選んでね!  
選んだら「けっぺい」をタッチしてね!

2 パズルをあわせよう!  
写真がパズルになるよ!  
タッチペンでピースをスライドさせて、うまくピースを合わせよう!  
※パズルは保存できません。

## へんしゅうスタンプ

### ★撮った写真にスタンプを押そう!!

※【カメラアルバム】に写真がある場合に避けます。写真が保存されていない場合は、事前に撮影してください。

1 下の図を参考に、それぞれのツールを使って絵を描いてみてね!

2 ① キャンパス  
ここにタッチペンで字を書いたり、「スタンプ」を押ししたりするよ!

3 ② 消しゴム  
アイコンをタッチすると「消しゴム」になるよ!

4 ③ フィルター  
「フィルター」で写真の色味を変えられるよ!

5 ④ スタンプ  
「スタンプ」が選べるよ! ◀▶アイコンをタッチすると選択肢が切り替わるよ!  
好きな「スタンプ」をタッチした後、「キャンパス」をタッチすると、「スタンプ」が押せるよ!  
押した「スタンプ」を消すときは「消しゴム」を使ってね!

6 ⑤ ペン  
3段階の「ペン」の太さと、色が変われるよ! 書いた文字を消すときは「消しゴム」を使ってね!

7 ⑥ ほぞん  
アイコンをタッチすると編集した写真が【へんしゅうスタンプアルバム】に保存されるよ!

※へんしゅうスタンプの途中で「もどるボタン」をタッチすると、写真の選択画面に戻ります。へんしゅう途中の画像は保存されないで注意してください。

## ゲームアプリ

### ドラえもんスナップ



※1枚以上撮影するとメダルがもらえるよ!

### ★ドラえもんのいろんなポーズを撮ってみよう!!

1 ドラえもんがポーズをとったら撮ろう!  
曲が流れている間、ドラえもんが歩きながら、色々なポーズをするよ!  
タイミングを合わせて撮影しよう!

2 「ベストショット」を撮れるかな?

### ストラックアウト



※3枚以上のパネルにボールを当てられたら、メダルがもらえるよ!

### ★パーフェクトをめざそう!!

パネルをねらって、タッチペンでスライドさせてボールを飛ばそう!  
チャンスは、7球だよ!

ひみつ道具のエースキャップのアイコンをタッチすると、必ずボールをパネルに当ててくれるよ!  
使えるのは1回だけだよ!

### いえにかえる



※ゲームをクリアするとメダルがもらえるよ!

### ★無事に家にたどり着けるかな?

スライドして のびたをうごかせよう!  
のびたをスライドで操作して、障害物をうまくよけよう!  
障害物にあたるとハートがとられちゃうんだ。  
ハートがなくなってしまう前に家に帰れるかな?  
仲間のキャラクターにさわるとひみつ道具がハートがもらえるよ!

**障害物**

かみなり

カラス

### 仲間のキャラクターとひみつ道具

ドラえもん

ゴードッグ  
のびたがひかっている間、障害物にけっていく。

タンマウッチ  
のびたがひかっている間、障害物が停止する。

ひらりマント  
のびたがひかっている間、障害物がかわす。

いしころぼうし  
のびたがひかっている間、障害物をすり抜ける。

ドラミ

しずか

ハート  
ハートが一つ回復する。

### ジャイアンリサイタル

### ★うまくよけられるかな?

※ゲームをクリアするとメダルがもらえるよ!



ドラえもん、のびた、すねおをタイミングよくタッチして、飛んでくるジャイアンの声をうまくよけよう!  
タッチしている間は、ずっとしゃがんだままだよ!  
声にあたってしまうと、ハートが減ってしまうよ!  
ジャイアンのリサイタルが終わるまでよけてね!



## しんげいすいじやく

★全部あてられるかな？

※ゲームをクリアするとメダルがもらえるよ！



カードの中から同じイラストを引きあてるゲームだよ！  
カードをタッチしてめくってみてね！  
はずれてもどこにどのカードがあったか覚えておこうね！

## かがみのせかいでまちがいさがし

★まちがいをみつけられるかな？



ひみつ道具の「はいりこみかがみ」をタッチしてね！



ひみつ道具の「はいりこみかがみ」のアイコンをタッチすると絵が鏡みたいに反対になるよ！



まちがいをみつけたら、その場所をタッチしてね！  
「はいりこみかがみ」は何度でもタッチできるよ！  
まちがいを5つみつけたらクリアだよ！  
ハートがなくなるとゲームがおわっちゃうよ！

※間違いを全部見つけられれば、メダルがもらえるよ！

## もんだいの解答

問題ごとに、下記の10問の中から、5問出題されるよ！

### のびたの部屋

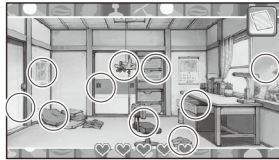

### きょうしつ

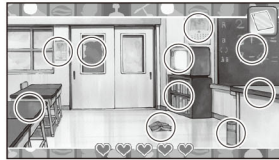

### しずかの部屋

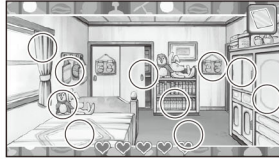

### こうだしょうてん 剛田商店

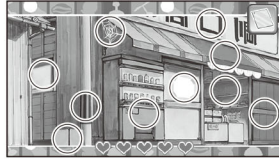

## ひみつどうぐミュージアム

### ひみつどうぐミュージアム

★集めたひみつ道具を見てみよう！

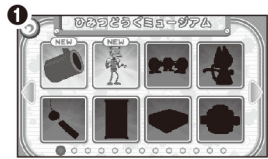

集めたひみつ道具を見ることができるよう！  
▶アイコンをタッチするか、左右にスライドするとひみつ道具が切り替わるよ！



ひみつ道具をえらんでタッチしてね！  
ひみつ道具の説明を見ることができるよ！



ひみつ道具は、アプリの問題をクリアして、メダルを3個集めるともらえるよ！  
ドラえもんカメラでひらめきパッドには、ひみつ道具が全部で100個もあるんだ！  
がんばって、たくさん問題をクリアしてね！

説明を見ていないものには「NEW」のマークがついてるよ！

## プログラミングがくしゅう

ものごとを順番に論理的に考える力をつけるがくしゅうです。

### せんたくがめん 選択画面

①ステージ選択

### ひみつどうぐこうじょう



### ドラえもんをうごかさそう

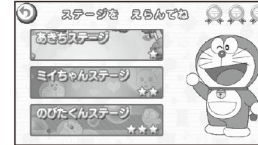

3種類あるステージの中から遊びたいステージを選んでね。  
★の数が、多くなるほど難しくなるよ。

②もんだい選択



やってみみたいもんだいを数字のアイコンをタッチして選んでね。  
もんだいは、レッスンごとに分かれていてだんだん難しくなるんだ。  
最初はレッスン1からはじめよう！

## ひみつどうぐこうじょう

※操作説明のないもんだいをクリアすると、メダルがもらえるよ！

★コマンドの入力で機械を動かして、もんだいをクリアしよう！

### 画面説明

みほん  
コマンド

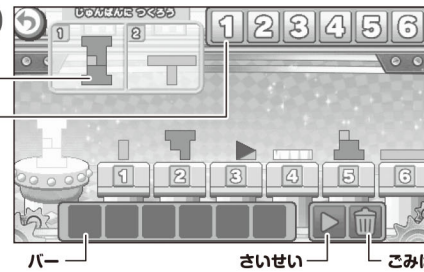

みほん……何を作るかの「みほん」だよ！画面に並んだぶひんから「みほん」をつくるのに必要なぶひんを選び「コマンド」で「バー」にセットしてね！「みほん」が2つあるときは、1、2の順番で選んでね！

コマンド……ぶひんがおかれている台の数字パネルだよ！「みほん」を参考に、数字を選んでね！

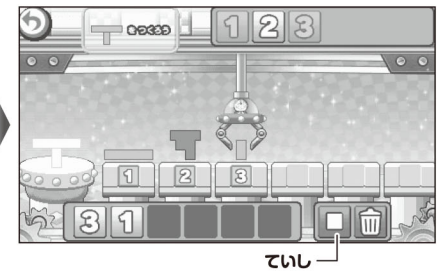

バー……入力した「コマンド」が表示されるよ！  
こみばこ……タッチすると最後に入力したコマンドが消えるよ！  
さいせい……機械が動いて、ぶひんを組み立てるよ！  
ていし……組み立てが止まって、「さいせい」前に戻るよ！

### コマンド入力方法

※だい1こうじょうのもんだいで使い方を教えてくれるよ！

①コマンドをタッチする



「みほん」を参考に、順番にコマンドをタッチしてね！  
「みほん」が2つあるときは、1、2の順番で選んでね！

※ぶひんを組み立てるときは、下から順に組み立てるように考えてね！

②さいせいする



間違えたときは「こみばこ」をタッチすると、最後に入力したコマンドが消えるよ！



「さいせい」をタッチして、ぶひんを組み立てよう！  
「ていし」をタッチするとともに戻るよ！

※「ひみつどうぐこうじょう」では60問のもんだい(フリー問題を除く)があります。  
※操作説明のないもんだいをクリアすると、メダルがもらえるよ！  
※ステージをクリアするとドラえもんの「たいへんよくできました」のスタンプがもらえるよ！





# ドラえもんをうごかそう

※操作説明のないもんだいをクリアすると、メダルがもらえるよ!

## ★コマンドの入力でドラえもんを動かし、もんだいをクリアしよう!

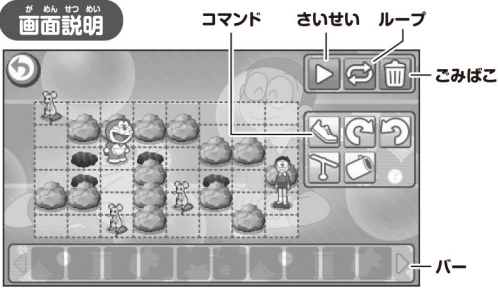

**バー** ……入力した「コマンド」が表示されるよ!  
**ごみばこ** ……タッチすると最後に入力したコマンドが消えるよ!  
 消したいコマンドをバーの外にスライドしても消せるよ!  
 ※どちらの方法でも同じ操作ができるよ!  
 ※長押しするとコマンドを連続で消すことができるよ!



**さいせい** ……タッチするとドラえもんが動くよ!  
 ※「さいせい」はドラえもんが動いている間は「とまる」、ドラえもんが動き終わると「もどす」に変わるよ!  
**とまる** ……タッチするとドラえもんが止まるよ!



**コマンド** ……動作を選びます。

### 【基本コマンド】

**進む** ドラえもんが向いている向きに1マス進みます。

**左回転** ドラえもんが向いている方向から90度左に回転します。

**右回転** ドラえもんが向いている方向から90度右に回転します。

**ループ** 同じコマンドを入力回数分の繰り返しを繰り返します。少ないコマンドの入力数でクリアすることができます。

※のびたくんステージで使用します。

※のびたくんステージのもんだい1で使い方を教えてくれるよ!

### 【ひみつ道具コマンド】

※「マイちゃんステージ」、

「のびたくんステージ」で使います。

#### タケコプター

ドラえもんが「タケコプター」で空を飛び、1マス飛び越えます。

※マイちゃんステージのもんだい6で使い方を教えてくれるよ!

#### 空気砲

ドラえもんが向いている方向の列の上のネスミをやっつけます。

※マイちゃんステージのもんだい11で使い方を教えてくれるよ!

**障害物** ……コマンドを使ってうまく避けます。

### いわ

「タケコプター」でも飛び越えられないし、「空気砲」でも壊せないよ。よけて進もう!

※あきちステージのもんだい17、マイちゃんステージのもんだい8で説明してくれるよ!

### おとし穴

上を歩くと穴に落ちちゃうよ。「タケコプター」で飛び越えよう!

※マイちゃんステージのもんだい6で説明してくれるよ!

## コマンド入力方法

※あきちステージのもんだい1で使い方を教えてくれるよ!

### ① コマンドをタッチする



または…  
**コマンドをスライドする**



※どちらの方法でも同じ操作ができます。

### ② さいせいする



コマンドが入力できたら、「さいせい」でドラえもんを動かしてみよう!



入力したコマンドは下のバーに表示されるよ!

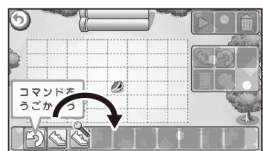

入力したコマンドはスライドで移動させることができるよ!

※あきちステージのもんだい4で使い方を教えてくれるよ!

※「ドラえもんをうごかそう」では60問のもんだい(フリーもんだいを除く)があります。

※操作説明のないもんだいをクリアすると、メダルがもらえるよ!

※少ないコマンド数でクリアするとドラえもんの「たいへんよくできました」のスタンプがもらえるよ!



## あきちステージ★

※基本操作コマンドを使ってあそぶステージです。

## ★ドラえもんを動かして、あきちにあるどらやきを全部集めよう!

※問題は全部で20問出題されるよ。

### コマンドを教わろう



レッスン1～2では、ドラえもんがコマンドの入力方法を教えてくれるよ!  
 まずは画面のセリフのとおりやってみて、操作を覚えよう!



終わったもんだいでも、タッチをすると、くり返し学習できるよ!  
 忘れてしまったら、もう一度戻ってやってみよう!

もんだい1、2、3ではコマンドの入力方法の説明、もんだい4では左向き説明、もんだい6では右向きコマンドの説明、もんだい7ではいわの説明があるよ!

## マイちゃんステージ★★

※基本操作コマンドに加え、ひみつ道具コマンドを使用するステージです。

## ★ドラえもんを動かして、マイちゃんに会いに行こう!

※問題は全部で25問出題されるよ。

### マイちゃんとはなそう!!



マイちゃんステージでは、レッスン2と3で新しいコマンドの入力を教えてくれるよ!

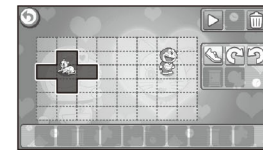

マイちゃんステージでは、マイちゃんのまわりの赤いマスにたどりつくとクリアだよ!  
 クリアめざしてがんばろう!



コマンドをうまく使ってマイちゃんに会いに行こう!

もんだい1では赤いマスの説明、もんだい6ではおとし穴、「タケコプター」の説明、もんだい8ではいわの説明、もんだい11では「空気砲」の説明があるよ!

## のびたくんステージ★★★

※基本操作コマンド、ひみつ道具コマンドに加え「ループ」を使用するステージです。

## ★ドラえもんを動かして、のびたくんに会いに行こう!

※問題は全部で15問出題されるよ。

### のびたくんにあおう



のびたくんステージでは、もんだい1で「ループ」の入力方法を教えてくれるよ!

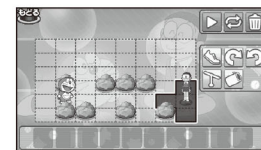

のびたくんステージでは、のびたくんのまわりの赤いマスにたどりつくとクリアだよ!  
 クリアめざしてがんばろう!

もんだい1では、「ループ」の説明があるよ。ちょっと難しいけど、使ってみよう! ※「ループ」はP21の説明を見てね!  
 もんだい14ではネスミがのびたくんにかかっているよ!しっかりみつけてネスミをやっつけよう!

## 考え方のヒント



ドラえもんをどうやって動かしたらクリアできるか、よく考えることがとても大切だよ!  
 答えがわからない時は、コマンドの入力が途中で、ドラえもんを「さいせい」してみよう!  
 いま入力しているコマンドで、ドラえもんがどう動くかを知ること、答えを見つけることができるかもしれないよ。  
 何度も「さいせい」してチャレンジしてみよう!



**れんしゆ 練習してみよう**

それぞれのステージごとにある「フリー」をタッチすると、そのステージで使うコマンドを自由に入力して、練習することができるよ!

ひみつどうくそうじょう

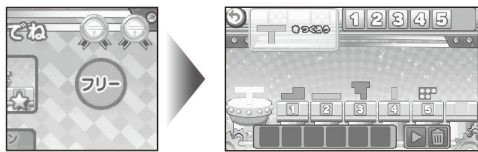

ドラえもんをうごかさそう

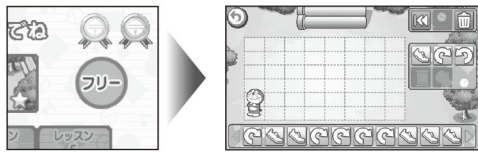

**ひみつどうくそうじょうの解答**

だい1こうじょう

1		8		15	
2		9		16	
3		10		17	
4		11		18	
5		12		19	
6		13		20	
7		14		フリー	

だい2こうじょう

1		8		15	
2		9		16	
3		10		17	
4		11		18	
5		12		19	
6		13		20	
7		14		フリー	

だい3こうじょう

1		8		15	
2		9		16	
3		10		17	
4		11		18	
5		12		19	
6		13		20	
7		14		フリー	

**ドラえもんをうごかさそうの解答**

あきちステージ

1		11	
2		12	
3		13	
4		14	
5		15	
6		16	
7		17	
8		18	
9		19	
10		20	

マイちゃんステージ

1		14	
2		15	
3		16	
4		17	
5		18	
6		19	
7		20	
8		21	
9		22	
10		23	
11		24	
12		25	
13			

のびたくんステージ

1		9	
2		10	
3		11	
4		12	
5		13	
6		14	
7		15	
8			

※障害物のないマスをクリックすると、入力コマンドがより少なくクリアできますが、回答には表記しておりません。(そのクリア方法でもスタンプはもらえます。)



# アルバム

## カメラ

保存できる写真の枚数:100枚



カメラで撮影した写真が見られるよ!  
好きな写真をタッチしてね!  
写真は100枚まで保存できるよ!

## いきものかんさつずかん

保存できる写真の枚数:50枚



「せいかつアプリ」の「いきものかんさつずかん」で撮影した写真が見られるよ!  
好きな写真をタッチしてね!  
写真は50枚まで保存できるよ!

## りょこうカメラ

保存できる写真の枚数:50枚



「おんがく・すこうアプリ」の「りょこうカメラ」で撮影した写真が見られるよ!  
好きな写真をタッチしてね!  
写真は50枚まで保存できるよ!

## へんしゅうスタンプ

保存できる写真の枚数:50枚



「おんがく・すこうアプリ」の「へんしゅうスタンプ」で撮影した写真が見られるよ!  
好きな写真をタッチしてね!  
写真は50枚まで保存できるよ!

# カメラ(撮影)

## 撮影の仕方

本体、または画面の「シャッターボタン」を押す、またはタッチしてね!  
撮影した写真は「アルバム」の「カメラ」で確認できるよ!写真は100枚まで保存できるよ!



シャッターボタン

## カメラについて

- 30万画素
- 焦点距離約50cm
- 写真は、本体保存ですので出力はできません。
- 撮影する対象との距離や動いているものはぼやけて写る事があります。
- 撮影に適切な明るさは500~1,000Lux (一般的な部屋の蛍光灯の明かり)程度です。

※保存枚数が100枚を超えた場合は、画面に表示される指示にしたがって写真を消す等してください。

## 写真のロックと削除の仕方

※アルバム内の「カメラ」「いきものかんさつずかん」「りょこうカメラ」「へんしゅうスタンプ」すべてに共通の操作です。

### ロックボタン

撮影した写真を間違っって消してしまわないように「ロックボタン」を使おう!

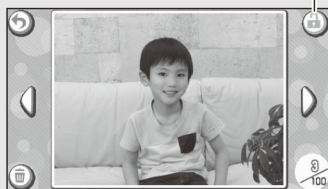

ロックボタン



ロックをかけると削除ボタンで消すことができなくなるよ!  
もう一度、タッチするとロックを解除できるよ!

### 削除ボタン

写真を削除したいときは、「削除ボタン」をタッチしてから「はい」をタッチしてね!

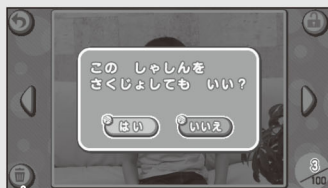

削除ボタン

※削除した写真を元に戻すことはできません。

# せってい

## バックライト



液晶画面の明るさを調整します。設定したい明るさを選んで「けってい」をタッチしてください。

## タッチせってい

タッチパネルの設定を行います。詳細はタッチパネル設定について(P4)をご参照ください。

## なまえへんこう

名前と性別、ペンを持つ手(右・左)の変更を行います。詳細は、名前入力について(P4)をご参照ください。



## プレイじかん

### プレイ時間設定

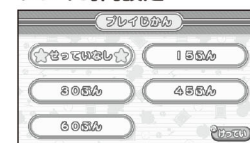

お子様のおそびすぎを防止するために、一定時間を過ぎると自動的に電源が切れるように設定することができます。設定したい時間を選んで「けってい」をタッチしてください。

### 終了画面



「そろそろ じかんだよ!」の画面が表示されてから、終了します。

## 初期化

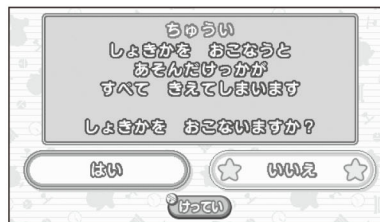

本体を購入時の状態に戻します。

「はい」をタッチした後、「けってい」をタッチします。

※それまでのおそんた記録(メダル、ひみつ道具等)、アルバム(カメラで撮影した画像、いきものかんさつずかん、りょこうカメラ、へんしゅうスタンプ)が初期状態に戻りますのでご注意ください。  
※アルバムが初期化されると全ての写真が消えます。

「いいえ」をタッチした後、「けってい」をタッチすると「せってい」の画面に戻ります。

# けっかがめんについて

★ゲームが終了すると、できた内容や回数により結果画面が表示されます。

